

Nice

BiDi-Awning

Interfaccia da esterno bidirezionale per motore tubolare

IT - Istruzioni e avvertenze per l'installazione e l'uso

Nice

1 AVVERTENZE E MISURE PRECAUZIONALI GENERALI

- **NOTA!** – Questo manuale contiene importanti istruzioni e avvertenze per la sicurezza personale. Leggere attentamente tutte le parti di questo manuale. In caso di dubbio, interrompere immediatamente l'installazione e contattare l'Assistenza Tecnica Nice.
- **NOTA!** – Nota importante: Conservare il presente manuale in un luogo sicuro per le future procedure di manutenzione e smaltimento.
- **NOTA!** – Tutte le operazioni di installazione e collegamento devono essere eseguite solo da uno specialista adeguatamente qualificato e l'unità deve essere scollegata dalla rete elettrica durante questo periodo.
- **NOTA!** – Qualsiasi uso diverso da quelli qui specificati o in condizioni ambientali diverse da quelle indicate nel presente documento è considerato inappropriato ed è strettamente proibito!
- Smaltire l'imballaggio del prodotto secondo le norme locali.
- Non modificare mai nessuna parte dell'unità. Attività diverse da quelle specificate possono solo causare malfunzionamenti. Il produttore non si assume alcuna responsabilità per i danni causati da modifiche provvisorie al prodotto.
- Non posizionare il dispositivo vicino a fonti di calore o esporlo a fiamme libere. Queste azioni possono danneggiare il prodotto o causarne il malfunzionamento.
- Questo prodotto non è destinato all'uso da parte di persone (compresi i bambini) con limitate capacità fisiche, sensoriali o mentali o con mancanza di esperienza e conoscenza, a meno che non siano supervisionati o istruiti nell'uso del prodotto da una persona responsabile per la loro sicurezza.
- Tenere fuori dalla portata dei bambini.
- Controllare le avvertenze nelle istruzioni per l'uso del motore a cui il prodotto è collegato.
- Per evitare danni, il prodotto deve essere maneggiato con cura, facendo attenzione a non schiacciarlo, colpirlo o farlo cadere.

2 DESCRIZIONE DEL PRODOTTO

La centralina BiDi-Awning permette il controllo di un motore asincrono monofase, alimentato dalla rete, con i tipi di collegamento Discesa, comune, Salita utilizzato per l'automazione di tende da sole, tapparelle e simili.

La centralina BiDi-Awning incorpora un telecomando-ricevitore radio che funziona a 433,92 MHz con tecnologia Rolling Code, garantendo così un livello di sicurezza ottimale.

Ogni centrale può memorizzare fino a 30 telecomandi radio monodirezionali o bidirezionali delle serie ERA, ERGO, FLOR, NICEWAY e VERY, che permettono di controllare l'unità a distanza.

I 30 telecomandi possono memorizzare sensori climatici radio per il controllo automatico della centralina in base alle condizioni atmosferiche. L'unità di controllo è dotata di una protezione da sovraccarico e surriscaldamento, che spegne il relè per evitare danni al circuito.

3 INSTALLAZIONE



- Il prodotto è esposto a tensioni pericolose.
- L'installazione di BiDi-Awning e dell'automazione deve essere effettuata solo da personale tecnico qualificato, in conformità con i regolamenti e le norme in vigore e in conformità con il presente manuale. Tutti i collegamenti devono essere effettuati con il sistema scollegato dall'alimentazione.
- Non aprire mai il corpo esterno di BiDi-Awning!
- La linea di alimentazione deve essere protetta con interruttori magnetotermici (fino a 16A) e differenziali adeguati.
- L'unità di controllo può essere montata direttamente nel cassetto della tapparella/veneziana, a questo scopo si può usare del nastro biadesivo. Per evitare il rischio di infiltrazioni d'acqua, posizionarlo con i fili rivolti verso il basso. Non metterla con i fili rivolti verso l'alto.

1. Disattivare l'alimentazione di rete (fig. 1).
2. Aprire il corpo esterno togliendo il tappo di chiusura (fig. 2).
3. Tirare i due cavi attraverso i fori presenti nel tappo (fig. 3).
4. Spellare il cavo del motore e il cavo di alimentazione di circa 3 cm e poi i singoli fili di circa 6 mm (fig. 4).
5. Estrarre la piastra di qualche centimetro dall'alloggiamento (fig. 5).
6. Collegare i fili ai morsetti seguendo lo schema di Fig. 8 e i passi descritti nei capitoli 3.1, 3.2 e 3.3.
7. Far scorrere la scheda nell'alloggiamento, assicurandosi che la sezione tagliata del cavo sia completamente nell'alloggiamento (fig. 6).
8. Far scorrere il tappo finché il contenitore non si chiude completamente (fig. 7).

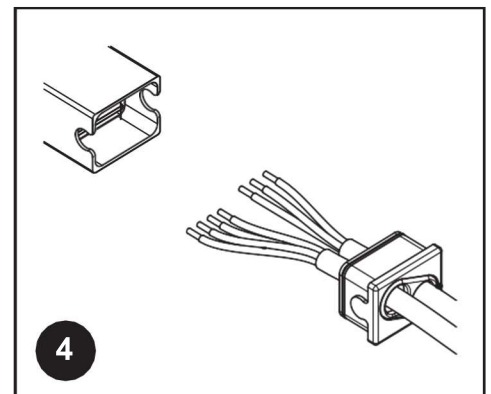
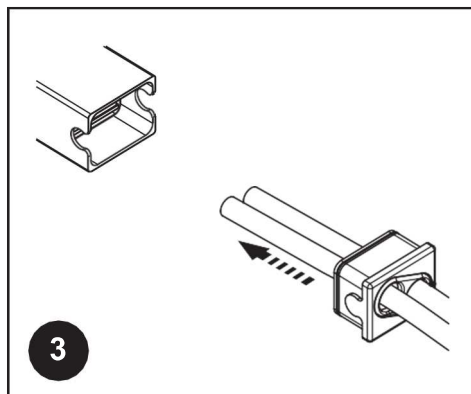
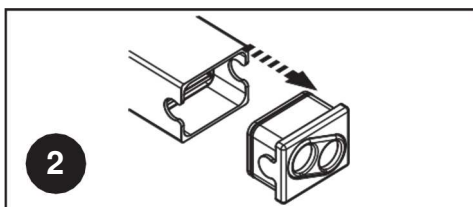
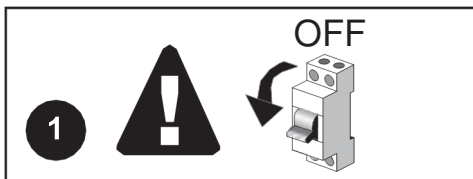

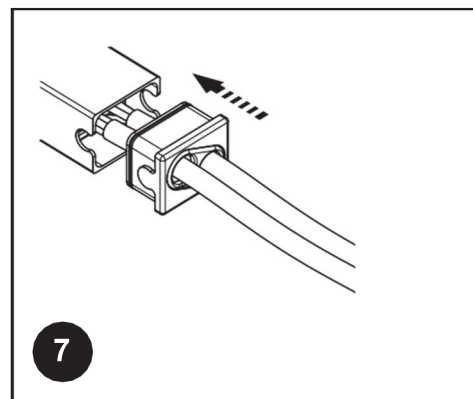
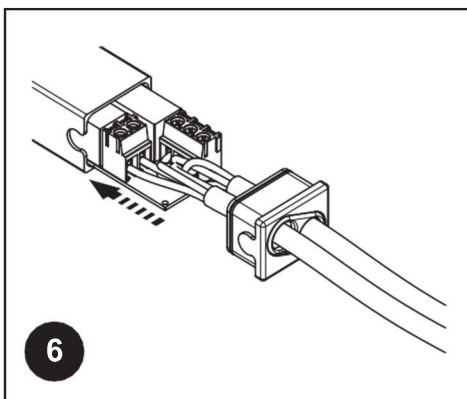
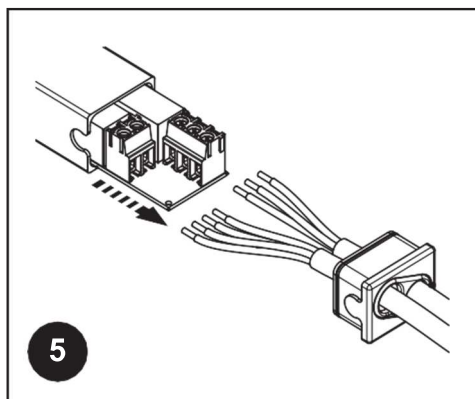

3.1 - Collegamenti elettrici

⚠ ⚠ Seguire attentamente tutte le istruzioni per il collegamento. In caso di dubbio, non compiere esperimenti, ma fare riferimento alle specifiche tecniche pertinenti, che sono anche disponibili sul sito: www.niceforyou.com. Un collegamento errato può essere pericoloso e può provocare danni al sistema.

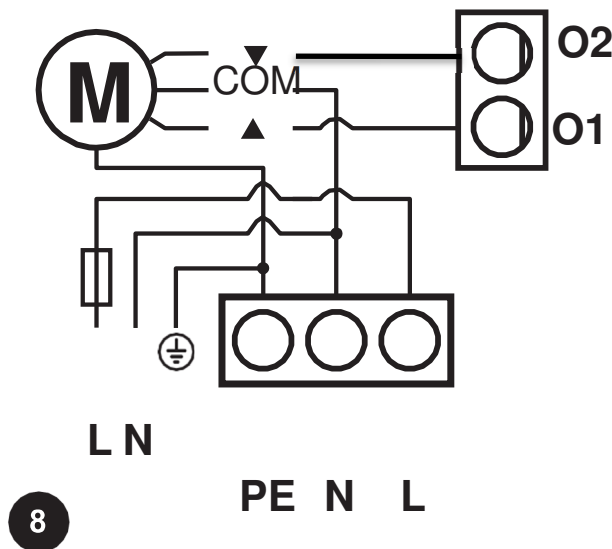

3.2 - Collegamento del motore

Il collegamento monofase del motore asincrono alla rete deve essere effettuato tramite i morsetti O1-N-O2-PE (salita, comune, discesa e terra). Salita corrisponde al tasto ▲ (direzione di attivazione del sensore di velocità del vento) dei telecomandi, Discesa al tasto ▼ (direzione di attivazione predefinita del sensore solare). Una volta collegato, se la direzione del motore non è corretta, invertire i collegamenti dei terminali O1 e O2.

⚠ Non collegare mai più di un motore per unità di controllo!

3.3 - Alimentazione

L'alimentazione dell'unità di controllo deve essere collegata mediante i morsetti LN-PE (fase, neutro, terra). La centralina BiDi-Awning può funzionare con tensioni di alimentazione da 100 a 240 V e frequenze di 50 o 60 Hz.

4 SALVATAGGIO DEI TELECOMANDI

- Questa sezione descrive le procedure di programmazione per il Modo I, usato per controllare una singola automazione con 3 tasti dei telecomandi, e il Modo II, usato per controllare un'automazione con un tasto, lasciando gli altri tasti liberi per il controllo di altre automazioni.
- Tasto ■ corrisponde al pulsante centrale dei telecomandi ERGO, PLANO e NICEWAY.
- Tutte le sequenze di download sono sincronizzate, il che significa che devono essere completate entro determinati periodi di tempo.
- Nel caso di telecomandi che prevedono diversi "gruppi", è necessario selezionare il gruppo appropriato per l'associazione con la centralina prima di continuare.
- La configurazione radio è possibile su tutti i ricevitori nel raggio d'azione del telecomando, quindi solo l'unità necessaria per il funzionamento deve rimanere alimentata.

⚠ Il primo telecomando programmato deve essere dotato di un tasto di programmazione nel retro dello stesso (PROG/PRG), poiché in caso contrario la programmazione delle funzioni della centrale non sarà possibile.





4.1 - Modo I

Nel Modo I il comando associato ai pulsanti del telecomando è fisso (Tabella A1). Nel Modo I viene eseguita solo una fase di programmazione per ogni telecomando e viene occupato solo uno spazio di memoria. Durante la programmazione in modo I non ha importanza quale tasto del telecomando viene premuto.

Tabella A1 - Programmazione nel Modo I	
Tasto	Comando
Tasto ▲	Salita
Tasto ■	Stop
Tasto ▼	Discesa







4.2 - Programmazione dei telecomandi in modo I

Se non c'è nessun telecomando programmato, il primo potrà essere programmato durante l'avvio secondo la seguente procedura.





Tabella A2 - Programmazione del primo telecomando durante l'avvio in modo I		Esempio
01.	Collegare l'unità di controllo all'alimentazione, che sarà confermata da 2 segnali sonori.	
02.	Entro 10 secondi: <ul style="list-style-type: none"> telecomandi monodirezionali: tenere premuto per almeno 3 secondi un qualsiasi tasto del telecomando da programmare. telecomandi bidirezionali: premere qualsiasi tasto del telecomando da programmare 	MONO:  BIDI: 
03.	Se la procedura di programmazione ha successo, udirai 3 bip.	

Se nessun telecomando sarà stato programmato durante l'avvio, la procedura di programmazione terminerà automaticamente dopo 10 secondi e sentirete un segnale sonoro più lungo.

Puoi aggiungere i telecomandi usando il tasto di programmazione di un telecomando già programmato secondo la seguente procedura.

Tabella A3 - Programmazione degli altri telecomandi in modo I		Esempio
01.	Premere il pulsante di programmazione del telecomando precedentemente memorizzato.	
02.	Attendi finché non udirai 2 segnali sonori.	
03.	Premere il tasto ▼ per entrare in modalità programmazione, si sentiranno 2 segnali sonori.	
04.	Entro 10 secondi: <ul style="list-style-type: none"> telecomandi monodirezionali: tenere premuto per almeno 3 secondi un qualsiasi tasto del telecomando da programmare. telecomandi bidirezionali: premere qualsiasi tasto del telecomando da programmare 	MONO:  BIDI: 
05.	Se la procedura di programmazione ha successo, sentirai 3 bip.	
06.	Ripetere i passi 4 e 5 per programmare tutti i telecomandi.	
07.	Dopo 10 secondi, quando il dispositivo non riceve alcun segnale, la procedura di programmazione termina automaticamente e si sente un segnale sonoro prolungato.	

Se i telecomandi sono già stati programmati, altri telecomandi possono essere programmati come descritto nella procedura seguente.

Tabella A4 - Programmazione di altri telecomandi utilizzando un telecomando precedentemente programmato in modo I		Esempio
01.	Premere tre volte un tasto qualsiasi di un telecomando precedentemente memorizzato.	Vecchio  x3
02.	Premere tre volte lo stesso tasto di un nuovo telecomando.	Nuovo  x3
03.	Premere tre volte lo stesso tasto di un telecomando precedentemente memorizzato.	Vecchio  x3
04.	Premere lo stesso tasto del nuovo telecomando.	Nuovo 
05.	Se la procedura di programmazione ha successo, sentirai 3 bip.	
06.	La procedura di programmazione termina automaticamente.	

Si prega di notare. Se la memoria è piena (30 telecomandi programmati) sentirai 6 bip e il telecomando non potrà essere salvato.

4.3 - Modo II









Nel Modo II ogni tasto del telecomando può essere associato ad uno dei 10 comandi possibili (Tabella A5); per esempio, un'automazione può essere controllata con un solo tasto memorizzato per il comando passo - passo, mentre gli altri tasti rimangono liberi di controllare altre automazioni. Nel Modo II viene eseguita una fase di memorizzazione per ogni tasto e ognuno di essi occupa uno spazio di memoria. Quando si memorizza in Modo II, il tasto premuto viene memorizzato. Se un comando per un altro tasto deve essere assegnato allo stesso telecomando, occorre eseguire una nuova procedura di memorizzazione per quel particolare tasto.

Avvertenza! - Affinché le posizioni parziali funzionino correttamente, è necessario eseguire una procedura di calibrazione (vedi sezione 5.1).

Tabella A5 - Programmazione nel Modo II	
N°	Comando
1	Passo - passo (salita-stop-discesa-stop...)
2	Apri al 5%
3	Apri al 25%
4	Apri al 50%
5	Apri al 75%
6	Salita
7	Discesa
8	Stop
9	Mantieni premuto per avviare un comando di discesa
10	Mantieni premuto per avviare un comando di salita

In alcuni telecomandi non è presente il comando „Mantieni premuto”.

4.4 - Programmazione dei telecomandi nel Modo II



Tabella A6 - Programmare il primo e gli altri telecomandi in modo II		Esempio
01.	Premere il pulsante di programmazione del telecomando precedentemente memorizzato.	
02.	Attendi di sentire 2 segnali sonori.	
03.	Premere il tasto di programmazione il numero di volte corrispondente al comando desiderato (1 = Passo-passo, 2 = apri al 5%, 3 = apri al 25%, 4 = apri al 50%, 5 = apri al 75%, 6 = Salita, 7 = Discesa, 8 = Stop, 9 = Mantieni premuto per avviare un comando di discesa, 10 = Mantieni premuto per avviare un comando di salita).	1-10 
04.	Controlla che il cicalino emetta il numero corretto di segnali sonori corrispondente al comando desiderato.	1-10 
05.	Entro 10 secondi: <ul style="list-style-type: none"> telecomandi monodirezionali: Premere e tenere premuto per almeno 3 secondi il pulsante del telecomando che deve essere programmato. telecomandi bidirezionali: Premere il tasto desiderato del telecomando che deve essere programmato. 	MONO:  3s  BIDI: 
06.	Se la procedura di programmazione ha successo, sentirai 3 bip.	
07.	Ripeti i passi 5 e 6 per programmare tutti i telecomandi con lo stesso comando.	
08.	Ripeti i passi da 3 a 6 per programmare tutti i telecomandi con altri comandi.	
09.	Dopo 10 secondi, quando l'apparecchio non riceve alcun segnale, la procedura di programmazione termina automaticamente e si sentirà un bip prolungato.	

Si prega di notare. Se la memoria è piena (30 telecomandi programmati) sentirai 6 bip e il telecomando non potrà essere salvato.

4.5 - Aggiungere un nuovo telecomando usando il “codice di attivazione” di un telecomando già programmato

Il telecomando bidirezionale ha un codice segreto, il cosiddetto “codice di attivazione”. Trasferendo questo codice da un telecomando programmato a un nuovo telecomando, quest'ultimo viene automaticamente riconosciuto (e memorizzato) dalla centrale. Si prega di fare riferimento al manuale dei telecomandi per ulteriori informazioni.

Avvertenza! - Il codice di attivazione può essere trasferito solo tra due telecomandi che hanno la stessa codifica radio.

Tabella A7 - Trasferimento del “codice di attivazione”		Esempio
01.	Avvicinate un telecomando precedentemente memorizzato e il nuovo telecomando.	
02.	Sul nuovo telecomando premere il tasto di comando. Il LED del telecomando precedente si accende e inizia a lampeggiare.	Nuovo  Vecchio 
03.	Sul telecomando precedente premere il tasto di comando.	Vecchio 

04.	Dopo che il codice è stato trasmesso, entrambi i telecomandi vibreranno per un momento e il LED verde si illuminerà per indicare il completamento della procedura. Quando il nuovo telecomando sarà usato, invierà questo “codice di attivazione” al ricevitore insieme al comando per le prime 20 volte. Il ricevitore ricorderà automaticamente il codice di identificazione del telecomando che lo ha inviato	
-----	--	--

5 IMPOSTAZIONI





5.1 - Calibrazione

Durante il processo di calibrazione il dispositivo apprende i limiti di posizione superiore e inferiore. La calibrazione può essere eseguita automaticamente o manualmente. Durante la calibrazione automatica, il motore manovrerà su, giù e di nuovo su per riconoscere le posizioni finali. Durante la calibrazione manuale, le posizioni finali devono essere memorizzate manualmente mentre il motore esegue le manovre Salita/Discesa.











⚠ Se la calibrazione automatica non è stata in grado di riconoscere correttamente le posizioni finali, eseguire una calibrazione manuale.

L'unità di controllo si tara autonomamente dopo che l'utente ha eseguito due manovre complete (dall'alto al basso e dal basso all'alto), ma si raccomanda di eseguire la calibrazione secondo una delle seguenti procedure prima di operare.

Per eseguire una calibrazione automatica, attenersi ai passi seguenti.

Tabella A8 - Calibrazione automatica		Esempio
01.	Premere il pulsante di programmazione del telecomando precedentemente memorizzato.	
02.	Attendi di sentire 2 segnali sonori.	
03.	Premere il tasto ■ del telecomando.	
04.	Il motore manovrerà automaticamente in alto, in basso e di nuovo in alto.	
05.	La procedura di programmazione terminerà automaticamente dopo 2 manovre complete, dopodiché udirai un segnale sonoro lungo.	

Per eseguire la calibrazione manualmente, procedere come descritto di seguito. Eseguire la calibrazione manuale solo quando l'automatica non funziona.

Tabella A9 - Calibrazione manuale		Esempio
01.	Premere il pulsante di programmazione del telecomando precedentemente memorizzato.	
02.	Attendi di sentire 2 segnali sonori.	
03.	Premere il pulsante ▲ del telecomando per iniziare la calibrazione.	
04.	Il dispositivo inizierà una manovra verso l'alto.	
05.	Premere il pulsante ■ del telecomando per impostare i limiti per la posizione superiore.	
06.	Il dispositivo inizierà una manovra verso il basso.	
07.	Premere il pulsante ■ del telecomando per impostare i limiti per la posizione inferiore.	
08.	Il dispositivo inizierà una manovra verso l'alto.	
09.	Premere il pulsante ■ del telecomando per impostare i limiti per la posizione superiore.	
10.	La procedura di programmazione terminerà automaticamente dopo 2 manovre complete, dopodiché udirai un segnale sonoro lungo.	

5.2 - Posizione parziale

La centralina BiDi-Awning permette di impostare posizioni parziali rapidamente accessibili. Le posizioni parziali funzionano solo con i trasmettitori caricati nel Modo I.

Tabella A10 - Posizioni parziali disponibili		
N°	Premere contemporaneamente per attivare la posizione predefinita	Posizione predefinita
1	▲ e ▼	50% (del tempo di manovra)
2	▲ e ■	15% (del tempo di manovra)



- Se la modalità veneziana (vedi capitolo 5.3) è abilitata di default (2a posizione parziale), le veneziane si fermano al 15% e le doghe vengono ruotate fino al 10%
- Se la modalità veneziana è disattivata di default (2a posizione parziale), la stessa si ferma al 15%.
- Affinché le posizioni parziali funzionino correttamente, è necessario effettuare una calibrazione.
- La pressione simultanea di ▲ e ▼ potrebbe non essere possibile con alcuni tipi di telecomandi. Per impostare una nuova posizione per la 1a posizione parziale, procedere come descritto di seguito. Aspetta di sentire 2 segnali sonori. Per impostare una nuova posizione per la 2a posizione parziale, procedere come descritto di seguito. Aspetta di sentire 2 segnali sonori.

Per impostare una nuova posizione per la 1a posizione parziale, procedere come descritto di seguito.

Tabella A11 - Regolazione della 1a posizione parziale		Esempio
01.	Premere il pulsante di programmazione del telecomando precedentemente memorizzato.	
02.	Attendi di sentire 2 segnali sonori.	
03.	Premere contemporaneamente i tasti ▲ e ▼ per entrare in modalità programmazione. Sentirai 2 segnali sonori.	
04.	Impostare la tapparella/veneziana/tenda da sole nella posizione parziale desiderata (o premere ▲ e ▼ simultaneamente per disattivare completamente la 1° posizione parziale).	
05.	Salvare e terminare la programmazione premendo il pulsante di programmazione; sarà udibile un nuovo segnale sonoro prolungato (fig. 1).	

Per impostare una nuova posizione per la 2a posizione parziale, procedere come descritto di seguito.

Tabella A12 - Regolazione della 2a posizione parziale		Esempio
01.	Premere il pulsante di programmazione del telecomando precedentemente memorizzato.	
02.	Attendi di sentire 2 segnali sonori.	
03.	Premere contemporaneamente i tasti ▲ e ■ per entrare in modalità programmazione. Sentirai 2 segnali sonori.	
04.	Impostare la tapparella/veneziana/tenda da sole nella posizione parziale desiderata (o premere ▲ e ▼ simultaneamente per disattivare completamente la 1° posizione parziale).	
05.	Salvare e terminare la programmazione premendo il pulsante di programmazione; sarà udibile un nuovo segnale sonoro prolungato (fig. 1).	

5.3 – Programmazione manuale fine-corsa









Se necessario, è anche possibile impostare un finecorsa manualmente, limitando il movimento della tapparella/tapparella/tenda da sole alla posizione specificata.

Tabella A14 - Impostazione di un finecorsa virtuale		Esempio
01.	Portare la tapparella/tapparella/tenda da sole nella posizione desiderata (nuova posizione del finecorsa).	
02.	Premere il tasto di programmazione del telecomando già memorizzato	
03.	Attendi di sentire 2 segnali sonori.	
04.	Tenere premuto il tasto ▲ per 2 secondi finché non si sente 1 bip lungo per confermare la posizione programmata <ul style="list-style-type: none"> • Se il cicalino emette 5 brevi segnali sonori, BiDi-Awning non è stato calibrato prima. 	
05.	<ul style="list-style-type: none"> • Premere il tasto del telecomando per selezionare il fine corsa che si vuole tenere come riferimento: • ▲ - il fine corsa superiore è il tuo fine corsa di riferimento, • ▼ - il fine corsa inferiore è il tuo fine corsa di riferimento. 	
06.	Il motore farà un movimento tra il finecorsa appena programmato e quello di riferimento.	
07.	La procedura di programmazione termina automaticamente.	

5.4 - Veneziane

La centralina BiDi-Awning permette di controllare le doghe delle veneziane. Quando il comando della tenda è acceso, premendo ▲ o ▼ le doghe si muovono del 20% e le manovre standard Salita e Discesa devono essere eseguite tenendo premuti i tasti appropriati. Affinché la funzione si svolga correttamente, il tempo per il movimento completo delle doghe deve essere regolato. Per impostazione predefinita, la funzione veneziana è disabilitata e il tempo di movimento completo è impostato su 1,5s.

Seguire i passi indicati per attivare o disattivare il controllo delle veneziane e impostare il tempo di movimento delle doghe.

Tabella A14 - Impostazione del comportamento delle tende veneziane		Esempio
01.	Premere il pulsante di programmazione del telecomando precedentemente memorizzato.	
02.	Attendi di sentire 2 segnali sonori.	
03.	Premere i tasti ■ e ▼ simultaneamente per entrare nella modalità di programmazione.	
04.	Se dopo 5 sec. il cicalino emette 2 bip, la modalità veneziana è abilitata, se emette 1 bip la modalità veneziana è disabilitata.	
05.	Premere il tasto ▲ del telecomando per cambiare l'impostazione, il cicalino indicherà l'impostazione corrente: <ul style="list-style-type: none"> • 2 segnali sonori – controllo delle veneziane attivato • 1 segnale – controllo delle veneziane disattivato 	
06.	Premere il tasto di programmazione tante volte quanto il tempo richiesto (1 = 250 ms, 2 = 500 ms, 3 = 750 ms, 4 = 1 s, 5 = 1,25 s, 6 = 1,5 s, 7 = 1,75 s, 8 = 2 s, 9 = 2,25s, 10 = 2,5s, 11 = 2,75s, 12 = 3s).	1-12 
07.	Controllare che il cicalino suoni con un numero di bip corrispondente al tempo richiesto.	1-12 
08.	Dopo 10 secondi, quando l'apparecchio non riceve alcun segnale, la procedura di programmazione termina automaticamente e si sentirà un bip prolungato.	

5.5 - Sensori climatici

La centralina supporta i sensori climatici radio mono e bidirezionali Nice. La programmazione del sensore climatico deve essere effettuata come per un telecomando standard (procedura nella tabella A3). Le soglie dei comandi devono essere programmate nel sensore climatico. I comandi relativi al vento hanno la priorità, seguiti dai comandi per il sole e la pioggia. Le reazioni sole/pioggia possono essere attivate/disattivate utilizzando il pulsante "Sole ON/OFF" (le reazioni sono attivate di default). Per ulteriori informazioni, consultare il manuale del sensore climatico.

Tabella A15 - Risposta ai comandi climatici	
Comando	Risposta
Sole ON	Apri completamente la tenda/discesa (default) o alla posizione parziale 1 (impostata secondo la tabella A16)
Sole OFF	Chiude la tenda/salita
Pioggia ON	Apri la tenda/discesa (default) o la chiude/salita (impostata secondo la tabella A17)
Pioggia OFF	Chiude la tenda/salita (in caso di discesa pioggia) ○ Nessun comando
Vento ON	Chiude la tenda/salita e blocca il controllo del motore fino alla ricezione del segnale Vento OFF
Vento OFF	Sblocca il controllo del motore per Vento ON















Tabella A16 - Impostazione della risposta al comando "Sole ON"		Esempio
01.	Premere il pulsante di programmazione del telecomando precedentemente memorizzato.	
02.	Attendi di sentire 2 segnali sonori.	
03.	Tenere premuto il tasto ■ per 2 secondi finché non sentirai 1 segnale sonoro prolungato.	
04.	Premere il pulsante del telecomando per selezionare la risposta al comando "Sole On": <ul style="list-style-type: none"> • ▼ - passa alla posizione discesa (default) • ▲ - vai alla posizione parziale 	
05.	La risposta attualmente impostata al comando Sole ON sarà confermata da segnali sonori: <ul style="list-style-type: none"> • 2 segnali sonori prolungati – passa alla posizione discesa • 4 segnali sonori prolungati – passa alla posizione parziale 	
06.	La procedura di programmazione termina automaticamente.	

Tabella A17 - Impostazione della risposta al comando pioggia ON		Esempio
01.	Premere il pulsante di programmazione del telecomando precedentemente memorizzato.	
02.	Attendi di sentire 2 segnali sonori.	
03.	Tenere premuto il tasto ▼ per 2 secondi finché non sentirai 1 segnale sonoro prolungato.	
04.	Premere il pulsante del telecomando per selezionare la risposta al comando Pioggia: <ul style="list-style-type: none"> ▼ – passa alla posizione discesa (default) ▲ – passa alla posizione salita 	
05.	La risposta attualmente impostata al comando Pioggia sarà confermata da segnali sonori: <ul style="list-style-type: none"> 2 segnali sonori prolungati – passa alla posizione discesa 4 segnali sonori lunghi – passa alla posizione salita 	
06.	La procedura di programmazione termina automaticamente.	





5.5 - Cancellazione dei telecomandi

Qualora sia necessario cancellare i telecomandi, procedere come descritto di seguito.



Tabella A18 - Cancellazione di un telecomando dalla memoria		Esempio
01.	Premere 5 volte il tasto di programmazione di un telecomando precedentemente salvato.	5x 
02.	Il cicalino confermerà con 5 segnali sonori.	
03.	Premere un tasto qualsiasi sul telecomando per cancellarlo dalla memoria.	
04.	3 segnali sonori confermano la corretta cancellazione.	
05.	Dopo 10 secondi, quando l'apparecchio non riceve alcun segnale, la procedura di programmazione termina automaticamente e si sentirà un bip prolungato.	

5.6 - Ripristino delle impostazioni di fabbrica

Se la centralina deve essere riportata alle impostazioni di fabbrica (tutti i telecomandi e le impostazioni saranno cancellati), seguire la descrizione seguente.

Tabella A19 - Ripristino delle impostazioni di fabbrica su un telecomando già salvato		Esempio
01.	Premere 5 volte il tasto di programmazione di un telecomando precedentemente salvato.	5x 
02.	Il cicalino confermerà con 5 segnali sonori.	
03.	Premere il tasto di programmazione.	
04.	5 segnali sonori confermano il corretto reset.	
05.	La procedura di programmazione terminerà automaticamente dopo 2 manovre complete, dopodiché udirai un segnale sonoro lungo. La centralina, successivamente, inizierà la procedura di avvio secondo la tabella A2.	

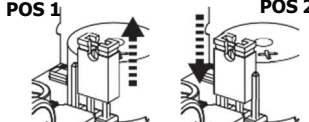
Se i telecomandi programmati sono difettosi, smarriti o privi del pulsante di programmazione, la centralina può essere riportata alle impostazioni di fabbrica con un telecomando non programmato. Seguire le istruzioni a seguire.

Tabella A20 - Ripristino delle impostazioni di fabbrica su un telecomando già salvato		Esempio
01.	Togliere l'alimentazione alla centralina.	
02.	Cambiare la posizione del ponticello dalla posizione 1 alla posizione 2.	
03.	Rialimentare la centralina.	
04.	Il cicalino confermerà il ripristino delle impostazioni di fabbrica con 5 segnali sonori.	
05.	Ricordarsi di cambiare la posizione del ponticello dalla posizione 2 alla posizione 1 con l'alimentazione spenta.	

Si prega di notare. Se la posizione del ponticello non viene riportata alla posizione 1, il dispositivo si bloccherà e dopo 10 secondi inizierà a suonare per informare l'utente che il processo non è finito.

6 CARATTERISTICHE TECNICHE

Il prodotto BiDi-Awning è prodotto da Nice S.p.A. (TV). Avvertenze: - Tutte le specifiche tecniche riportate in questo capitolo si riferiscono ad una temperatura ambiente di 20 °C (± 5 °C) - Nice S.p.A. si riserva il diritto di apportare modifiche al prodotto in qualsiasi momento lo ritenga necessario, pur tenendo le stesse funzioni e destinazione d'uso.

BiDi-Awning	
Tipo	Unità di controllo per l'azionamento di un motore elettrico; Tipo 1.B Funzionamento
Construction of control	Comando indipendente
Alimentazione	100-240 V AC, 50/60 Hz
Corrente nominale del motore	2 A
Potenza nominale del motore	480 VA per Vn = 240 V; 460 VA per Vn = 230 V; 240 VA per Vn = 120 V; 200 VA per Vn = 100 V
Collegamento dell'alimentazione	Cavo esterno
Sezione dei cavi raccomandata	0,5-4 mm ² per 1 conduttore; 0,5-1,5 mm ² fino a 2 conduttori
Categoria di sovratensione	II
Tensione nominale d'impulso	2500 V
Grado di contaminazione	2
Classe di protezione contro la folgorazione	Classe I
Grado di protezione dell'involucro	IP 55
Temperatura d'esercizio	-20 °C / +50 °C
Temperatura di spedizione e conservazione	-20 °C / +50 °C
Dimensioni (mm)	98 x 26 x 20
Peso	45 g

Telecomando-ricevitore radio	
Banda di frequenza	433.05-434.04 MHz
Codice	OPERA/FLOR (rolling code), PLN2+ (rolling code)
Numero di telecomandi che possono essere memorizzati	30, compresi i sensori climatici
Raggio di azione telecomando-ricevitore	Stimati 150 m all'aperto e 20 m al chiuso (*)
Potenza massima di trasmissione	10 dBm

(*) Il raggio di azione del telecomando-ricevitore dipende fortemente da altri dispositivi che operano sulla stessa frequenza con trasmissione continua, come gli allarmi e gli auricolari radio, che interferiscono con il telecomando-ricevitore della centralina.



Nice S.p.A.
Oderzo TV Italia
info@niceforyou.com

www.niceforyou.com